



FAMILY CAR

(GB)

FAMILY CAR

Instructions for use

(SI)

DRUŽINSKI KOMBI

Navodilo za uporabo

(SK)

RODINNÁ DODÁVKA

Navod na používanie

(HU)

KISTEHERAUTÓ

Használati útmutató

(CZ)

RODINNÝ VŮZ

Návod k použití

(DE AT CH)

FAMILIEN-VAN

Gebrauchsanweisung



IAN 366882_2101

A

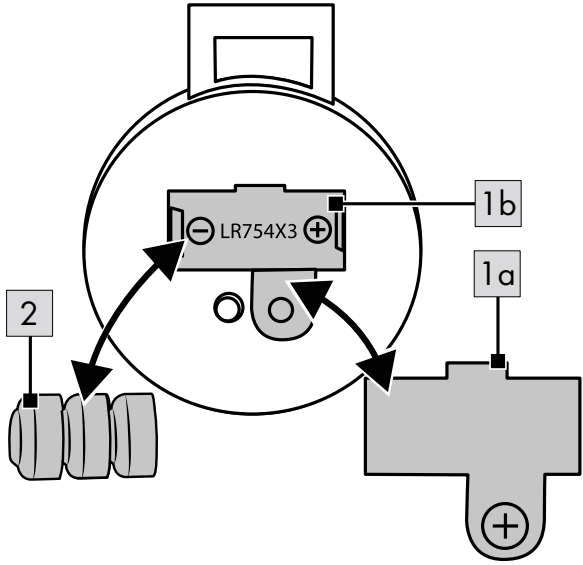

B

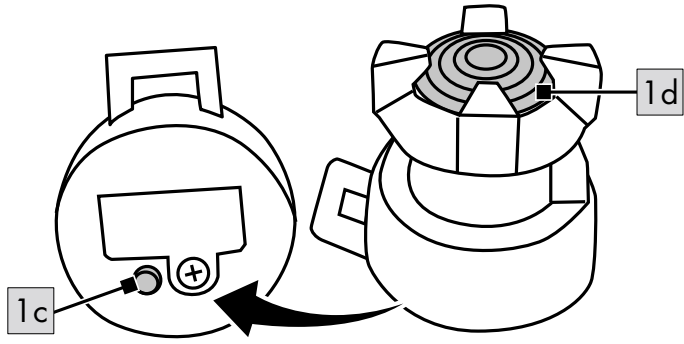

Congratulations!

You have chosen to purchase a high-quality product. Familiarise yourself with the product before using it for the first time.

 **Read the following instructions for use carefully.**

Use the product only as described and only for the given areas of application. Store these instructions for use carefully. When passing the product on to third parties, please also hand over all accompanying documents.

Package contents

38 x part

3 x battery (1.5V  LR754)

1 x assembly instructions

1 x instructions for use

Technical data

Battery power supply:

1.5V  LR754

 DC symbol

 Date of manufacture (month/year):
07/2021

 Delta-Sport Handelskontor GmbH hereby declares that this product meets the following basic requirements, as well as other important regulations:
2009/48/EC – Toy Safety Directive
2014/30/EU – EMC Directive
2011/65/EU – RoHS Directive

 UK Conformity Assessed

Intended use

This product is a toy for children 3 years and over and is for personal use only.

Safety information

- Warning. Not suitable for children under 36 months. Choking hazard. Small parts.
- Children may only play with the product under adult supervision.

- Warning. None of the packaging materials or attachments are part of the toy itself, and must always be removed for safety reasons before the product is given to children to play with.
- Check the product for damage or wear before each use. Only use the product if it is in perfect condition!
- Only use the battery type: LR754.

Battery warning notice!

- Remove the batteries when they are flat, or if the product is not in use for an extended period.
- Do not use different types or brands of battery, or new and used batteries together, or batteries with different capacities, as these can leak and cause damage.
- Ensure the polarity (+/-) is correct when inserting the batteries.
- Replace all batteries at the same time and dispose of the old batteries as prescribed.
- Warning! Batteries must not be charged or re-activated by other means, taken apart, thrown into fire or short-circuited.
- Always keep batteries out of reach of children.
- Do not use rechargeable batteries!
- Cleaning and maintenance must not be carried out by children without supervision.
- Clean the battery and device contacts as needed and before inserting.
- Do not expose the batteries to extreme conditions (e.g. radiators or direct sunlight). Otherwise there is an increased risk of leakage.
- Warning. Flat batteries must be disposed of immediately. Keep new and used batteries out of reach of children. Consult a doctor immediately if you suspect that batteries have been swallowed or inserted into a part of the body.
- Warning. This product contains a button cell battery. A button cell battery can cause severe internal chemical burns when swallowed.

Danger!

- Handle damaged or leaking batteries with extreme caution and dispose of them properly as soon as possible. Wear gloves when doing so.

- If you come into contact with battery acid, wash the affected area with soap and water. If battery acid gets in your eye, rinse it with water and seek medical attention immediately!
- The connection terminals must not be short-circuited.

Assembly

You can find the individual steps for assembling the product in the assembly instructions.

Inserting the batteries (Fig. A)

WARNING! Observe the following instructions to avoid mechanical and electrical damage to the product.

Danger!

Three batteries are enclosed with the product, these can be removed from the packaging and inserted into the product before using it for the first time.

You can replace the battery if it stops working.

1. Open the battery compartment cover (1a) with a suitable screwdriver (not included in the package contents).
2. Insert the batteries (2) into the battery compartment (1b).

Note: check the plus/minus poles of the batteries and insert them correctly. The batteries must be completely inside the battery holder.

3. Close the battery compartment cover again.

Replacing the batteries

When the batteries stop working, replace them as described in the section 'Inserting the batteries'. First remove the flat batteries from the battery compartment.

Turning the light and sound on and off (Fig. B)

Press the button (1c) on the bottom of the product to turn the light (1d) and sound on. Press the button again to turn them both off.

Storage, cleaning

When not in use, always store the product dry, clean, without batteries and at room temperature. Wipe clean with a dry cloth only. **IMPORTANT!** Never clean the product with harsh cleaning agents.

Disposal



In the interest of protecting the environment, do not throw your product into the household waste once you are finished with it, but rather take it to a specialty disposal facility. Find out about collection sites and their hours of operation from your local authority. Defective or used batteries must be recycled pursuant to Directive 2006/66/EC and changes to it. Return batteries and/or the product via the collecting sites provided.

Packaging materials, such as plastic bags, must be kept away from children. Keep the packaging materials out of reach of children.



Environmental damage caused by improper disposal of batteries! Batteries may not be disposed of with household waste. They may contain toxic heavy metals and are subject to hazardous waste treatment. The chemical symbols of the heavy metals are as follows: Cd = cadmium, Hg = mercury, Pb = lead. Dispose of used batteries at a municipal collection site.



Dispose of the product and packaging in an environmentally friendly manner.



Note the label on the packaging materials when separating waste, as these are labelled with abbreviations (a) and numbers (b) with the following meaning: 1–7: plastics/20–22: paper and cardboard/80–98: composite materials.

The product and the packaging materials can be recycled, dispose of them separately for better treatment of waste. The Triman logo only applies to France. Find out how to dispose of the used product from your municipal or city administration.

Notes on the guarantee and service handling

The product was produced with great care and under continuous quality control. DELTA-SPORT HANDELSKONTOR GmbH gives private end customers a three-year guarantee on this product from the date of purchase (guarantee period) in accordance with the following provisions.

The guarantee is only valid for material and manufacturing defects. The guarantee does not cover parts subject to normal wear and tear that are thus considered wear parts (e.g. batteries) or fragile parts such as switches, rechargeable batteries, or parts made of glass.

Claims under this guarantee are excluded if the product has been used incorrectly, improperly, or contrary to the intended purpose, or if the provisions in the instructions for use were not observed, unless the end customer proves that a material or manufacturing defect exists that was not caused by one of the aforementioned circumstances.

Claims under the guarantee can only be made within the guarantee period by presenting the original sales receipt. Please therefore keep the original sales receipt. The guarantee period is not extended by any repairs carried out under the guarantee, under statutory guarantees, or as a gesture of goodwill. This also applies to replaced and repaired parts.

If you wish to make a claim please first contact the service hotline mentioned below or contact us by e-mail. If there is a guarantee case, then the product will be repaired or replaced free of charge to you or the purchase price will be refunded, depending on our choice.

Your legal rights, in particular guarantee claims against the respective seller, are not limited by this guarantee.

IAN: 366882_2101



Service Great Britain

Tel.: 0800 404 7657

E-Mail: deltasport@lidl.co.uk

Szívvel gratulálunk!

Vásárlásával kiváló minőségű terméket választott. Használatba vétele előtt ismerkedjen meg a termékkel.

Figyelmesen olvassa el az alábbi használati útmutatót.

A terméket kizárólag az itt ismertetett módon, a rendeltetésének megfelelően használja. Gondosan őrizze meg a használati útmutatót. A termék továbbadásakor adja át az összes kapcsolódó dokumentumot is.

Csomag tartalma

38 x különálló alkatrész
3 x elem (1,5 V  LR754)
1 x szerelési útmutató
1 x használati útmutató

Műszaki adatok

Elemes energiaellátás:
1,5 V  LR754

 Egyenfeszültség jele

 Gyártási dátum (hónap/év):
07/2021

 A Delta-Sport Handelskontor GmbH kijelenti, hogy a termék megfelel az alábbi általános követelményeknek és az egyéb vonatkozó rendelkezéseknek:
2009/48/EK - Irányelv a játékok biztonságáról
2014/30/EU - Elektromágneses összeférhetőségi irányelv
2011/65/EU - RoHS irányelv

Rendeltetészerű használat

A termék gyermekjáték; 3 éves kortól, magáncélú használatra alkalmas.

Biztonsági utasítások

- Figyelmeztetés. Csak 36 hónaposnál idősebb gyermekek számára alkalmas. Légutak külső elzáródása miatti fulladásveszély. Kis alkatrészek.
- Gyermekek csak felnőtt felügyelete mellett játszhatnak a termékkel.

- Figyelmeztetés. A csomagoló- és rögzítőanyagok nem részei a játéknak. Biztonsági okokból ezeket mindig el kell távolítani, mielőtt a gyerekek a terméket megkapnák.
- Minden használat előtt ellenőrizze a termék épységét, illetve elhasználódását. A terméket csak kifogástalan állapotban szabad használni!
- Csak a következő típusú elemet használja: LR754.

Elemekre vonatkozó figyelmeztetések!

- Vegye ki az elemeket, ha lemerültek, vagy ha hosszabb ideig nem használja a terméket.
- Ne használjon különböző típusú, márkájú, új és használt vagy eltérő teljesítményű elemeket egyszerre, mert kifolyhatnak, és ezzel kárt okozhatnak.
- Behelyezéskor ügyeljen a megfelelő polarításra (+/-).
- Egyszerre cserélje ki az összes elemet, és előírászerűen selejtezze le a régiakat.
- Figyelmeztetés! Az elemeket tilos tölteni vagy más módon újraaktiválni, tilos őket szétszedni, tűzbe dobni vagy rövidre zárni.
- Elemeket minden esetben csak gyermekek elől elzárt helyen tároljon.
- Ne használjon újratölthető elemeket!
- Tisztítást és felhasználói karbantartást gyermek felügyelet nélkül nem végezhet.
- Szükség esetén és behelyezés előtt tisztítsa meg az elem és a készülék érintkezőit.
- Ne tegye ki az elemeket szélsőséges feltételeknek (pl. hőszugárzó közelsége vagy közvetlen napsugárzás). Különben megnő a kifolyás veszélye.
- Figyelmeztetés. A használt elemeket azonnal ki kell dobni. Az új és a használt elemeket gyermekektől elzárva kell tárolni. Ha felmerül annak a gyanúja, hogy egy elemet lenyeltek vagy bármely testrészbe behelyeztek, azonnal forduljon orvoshoz.
- Figyelmeztetés. Ez a termék gombelemet tartalmaz. Lenyelés esetén a gombelem súlyos belső kémiai égési sérüléseket okozhat.

Veszély!

- Rendkívül óvatosan kezelje a sérült vagy kifolyt elemet, és előírászerűen, azonnal helyezze az e célra szolgáló gyűjtőbe. Viseljen közben védőkesztyűt.
- Ha elemsavval érintkezik, vízzel és szappannal mossa le az érintett területet. Ha elemsav kerül a szemébe, vízzel mossa ki, és késedelem nélkül forduljon orvoshoz!
- Az érintezéseket tilos rövidre zárni.

Összeszerelés

A termék összeszerelésének lépései a mellékelt szerelési útmutatóban találhatók.

Elemek behelyezése (A ábra)

FIGYELMEZTETÉS! Vegye figyelembe a következő utasításokat a termék mechanikai és elektromos sérüléseinek elkerülése érdekében.

Veszély!

A termékhez három elemet mellékelünk. Az első használat előtt vegye ki őket a csomagolásból, és helyezze be a termékbe.

Ha az elemek már nem működnek, akkor cserélje ki őket.

1. Nyissa ki az elemtartó rekesz fedelét (1a) egy megfelelő csavarhúzóval (a csomag nem tartalmazza).
2. Helyezze be az elemeket (2) az elemtartó rekeszbe (1b).

Megjegyzés: figyeljen az elemek pozitív/negatív pólusára és megfelelő behelyezésükre. Az elemeknek teljes méretükkel az elemtartóban kell elhelyezkedniük.

3. Zárja vissza az elemtartó rekesz fedelét.

Elemcsere

Ha az elemek lemerültek, cserélje ki őket az „Elemek behelyezése” című részben leírtaknak megfelelően. Előtte vegye ki a lemerült elemeket az elemtartó rekeszből.

Fény és hang be- és kikapcsolása (B ábra)

A fény (1d) és a hang bekapcsolásához nyomja meg az alul található gombot (1c). Mindkettő kikapcsolásához nyomja meg újra a gombot.

Tárolás, tisztítás

A terméket mindig száraz, tiszta és szobahőmérsékletű helyen tárolja elemek nélkül, ha azt nem használja. Csak törölje tisztára egy száraz törülközővel.

FONTOS! Ne használjon éles tisztítószerkeket a tisztításhoz.

Tudnivalók a hulladékkezelésről



Kiszolgált termékét a környezet védelme érdekében ne dobja a háztartási hulladékok közé, hanem egy szakszerű gyűjtőhelyen adja le. A gyűjtőhelyekről és azok nyitvatartási idejéről az illetékes önkormányzatnál tájékozódhat.

A hibás vagy elhasznált elemeket/akkumulátorokat a 2006/66/EK és azok módosításai által leírtaknak megfelelően kell újrahasznosítani. Az elemeket/akkumulátorokat és/vagy termékeket a felajánlott gyűjtőhelyeken adja le. A csomagolóanyag, pl. a fóliaszák gyerekek kezébe nem való. A csomagolóanyagot gyerekek számára nem elérhető helyen tárolja.



A hulladékká vált elemek/akkumulátorok hibás kezelése környezeti károkat okozhat! Az elemeket/akkumulátorokat tilos a háztartási hulladékokkal együtt

kidobni. Ugyanis mérgező nehézfémeket tartalmazhatnak, ami a különleges hulladékkezeléshez tartozik. A nehézfémek vegyjelei: Cd = kadmium, Hg = higany, Pb = ólom. Ezért a használt elemeket/akkumulátorokat a közszégi gyűjtőhelyen adja le.



A terméket környezetbarát módon selejtezze le.



A szelektív hulladékgyűjtés során vegye figyelembe a csomagolóanyagokon lévő jelzéseket, ahol a rövidítések (a) és számok (b) jelentése: 1-7: műanyagok/

20–22: papír és karton/80–98: kötőanyagok.
A termékek és a csomagolóanyagok újrahasznosíthatók, ezért a jobb hulladékkezelés érdekében külön gyűjtse ezeket. A Triman logó csak Franciaországban érvényes. A kiszolgált termék hulladékkezelési lehetőségeiről a községi és városi önkormányzatnál tájékozódhat.

A garanciával és a szerviz lebonyolításával kapcsolatos útmutató

A termék nagy gondossággal és állandó ellenőrzés mellett készült. A DELTA-SPORT HANDELS-KONTOR GmbH privát végső felhasználóknak a vásárlás dátumától számított három év (garancia időtartama) garanciát ad erre a termékre a következő rendelkezések szerint. A garancia csak anyaghibára és feldolgozási hibára érvényes. A garancia nem terjed ki a szokásos felhasználásnak kitett, ezért kopó alkatrésznek tekintendő alkatrészekre (pl. elemek), valamint a törékeny alkatrészekre sem, például a kapcsolókra, az akkumulátorokra vagy az üvegből készült alkatrészekre.

Kizárásra kerül a garanciaigény, ha a terméket szakszerűtlenül vagy helytelenül, nem rendeltetésszerűen vagy nem az előírt használati körben használták, vagy figyelmen kívül hagyták a kezelési útmutató előírásait, kivéve, ha a végső felhasználó bizonyítja, hogy olyan anyag- vagy feldolgozási hiba áll fenn, amely nem a fent említett körülmények valamelyikéből ered.

A garanciaigény csak a garancia időtartamán belül, az eredeti pénztári bizonylat bemutatásával érvényesíthető. Ezért kérjük, őrizze meg az eredeti pénztári bizonylatot. A garancia, a törvényes garancia vagy a méltányosság alapján végzett esetleges javítások a garancia időtartamát nem hosszabbítják meg. Ez vonatkozik a kicserélt és javított alkatrészekre is.

Kérjük, hogy reklamáció esetén először az alábbi szervizvonalat hívja, vagy e-mailen keressen minket. Garanciális esetekben a terméket saját döntésünk alapján ingyenesen megjavítjuk, kicseréljük vagy megtérítjük a vételárat. A garanciából további jogok nem következnek.

A jelen garancia nem korlátozza az Ön törvényes jogait, különösen a mindenkori értékesítővel szembeni garanciaigényét.

IAN: 366882_2101

 Szerviz Magyarország
Tel.: 06800 21225
E-Mail: deltasport@lidl.hu

Čestitamo!

Z nakupom ste se odločili za visokokakovosten izdelek. Pred prvo uporabo se seznanite z izdelkom.



V ta namen natančno preberite naslednje navodilo za uporabo.

Izdelek uporabljajte, kot je opisano, in za navedena področja uporabe. To navodilo za uporabo skrbno hranite. Če boste izdelek predali tretjim osebam, zraven priložite vsa dokumentacijo.

Obseg dobave

38 x posamezni del

3 x baterija (1,5 V LR754)

1 x navodilo za sestavljanje

1 x navodilo za uporabo

Tehnični podatki

Baterijsko napajanje:

1,5 V LR754

Simbol za enosmerno napetost

Datum izdelave (mesec/leto):
07/2021

Delta-Sport Handelskontor GmbH izjavlja, da je ta izdelek skladen z naslednjimi temeljnimi zahtevami in drugimi ustreznimi določbami:

2009/48/ES – Direktiva o varnosti igráč

2014/30/EU – Direktiva EMC

2011/65/EU – Direktiva RoHS

Predvidena uporaba

Ta izdelek je igrača za otroke, starejše od 3 let, in je namenjen za zasebno uporabo.

⚠ Varnostni napotki

- Opozorilo. Ni primerno za otroke, mlajše od 36 mesecev. Nevarnost zadušitve zaradi tujka. Majhni deli.
- Otroci se lahko z izdelkom igrajo samo pod nadzorom odraslih.
- Opozorilo. Noben embalažni in pritrilni material ni sestavni del igrače in ga je treba varnostnih razlogov vedno odstraniti, preden izdelek izročite otrokom, da se igrajo.

- Pred vsako uporabo preverite, ali je izdelek poškodovan oz. obrabljen. Izdelek lahko uporabljate samo, če je v brezhibnem stanju!
- Uporabljajte le tip baterije: LR754.

⚠ Opozorila glede baterij!

- Ko so baterije izrabljene ali če izdelka dlje časa ne boste uporabljali, odstranite baterije.
- Skupaj ne uporabljajte baterij različnih tipov in znamk, novih in starih baterij ali baterij z različno kapaciteto, saj lahko iztečejo in tako povzročijo škodo.
- Pri vstavljanju pazite na polarnost (+/-).
- Zamenjajte vse baterije hkrati in odpadne baterije zavržite v skladu s predpisi.
- Opozorilo! Baterij ne smete polniti ali jih ponovno aktivirati z drugimi sredstvi, ne smete jih razstavljati, vreči v ogenj ali na njih povzročiti kratkega stika.
- Baterije vedno hranite nedosegljive otrokom.
- Ne uporabljajte baterij, ki jih je mogoče ponovno napolniti!
- Otroci ne smejo brez nadzora čistiti in vzdrževati naprave.
- Baterijske kontakte in kontakte enote po potrebi in pred vstavljanjem očistite.
- Baterij ne izpostavljajte ekstremnim pogojem (npr. grelnim telesom ali neposrednemu sončnemu sevanju). V nasprotnem primeru je nevarnost iztekanja večja.
- Opozorilo. Rabljene baterije morate nemudoma odstraniti. Nove in rabljene baterije hranite izven dosega otrok. Če sumite, da je prišlo do zaužitja baterij ali vnosa v telesni del se nemudoma posvetujte z zdravnikom.
- Opozorilo. Ta izdelek vsebuje gumbno baterijo. Gumbna baterija lahko v primeru zaužitja povzroči hude notranje kemične opekline.

⚠ Nevarnost!

- S poškodovano ali izteklo baterijo ravnejte izjemno previdno in jo nemudoma zavržite v skladu s predpisi. Pri tem nosite rokavice.
- Če pridete v stik z baterijsko kislino, prizadeto mesto sperite z vodo in milom. Če baterijska kislina pride v oči, jih sperite z vodo in nemudoma poiščite zdravniško pomoč!
- Na priključkih ne povzročite kratkega stika.

Sestavljanje

Posamezne korake sestavljanja izdelka poiščite v priloženem navodilu za sestavljanje.

Vstavljanje baterij (slika A)

OPOZORILO! Upoštevajte naslednja navodila, da preprečite mehanske in električne poškodbe izdelka.

Nevarnost!

Izdelku so priložene tri baterije, ki jih morate pred prvo uporabo vzeti iz embalaže in vstaviti v izdelek.

Ko baterije ne delujejo več, jih lahko zamenjate.

1. Z ustreznim izvijačem (ni v obsegu dobave) odprite pokrov predala za baterije (1a).
2. Baterije (2) vstavite v predal za baterije (1b).

Napotek: Pazite na pozitivne/negativne pole baterij in pravilno vstavljanje. Baterije morajo biti v celoti v držalu za baterije.

3. Pokrov predala za baterije ponovno zaprite.

Zamenjava baterij

Če baterije ne delujejo več, jih zamenjajte tako, kot je opisano v razdelku »Vstavljanje baterij«. Preden to naredite, odstranite prazni bateriji iz predala za baterije.

Vklop in izklop svetlobe in zvoka (slika B)

Pritisnite tipko (1c) spodaj, da vklopite luč (1d) in zvok. Ponovno pritisnite tipko, da oboje izklopite.

Shranjevanje, čiščenje

Če izdelka ne uporabljate, iz njega vedno zemite baterije in ga shranite na suho, čisto mesto pri sobni temperaturi. Izdelek čistite le tako, da ga obrišete s suho krpo za čiščenje. **POMEMBNO!** Nikoli ne čistite z ostrimi čistilnimi sredstvi.

Napotki za odlaganje v smeti



Odsluženega izdelka zaradi varovanja okolja ne zavrzite med gospodinjske odpadke, temveč ga predajte na ustreznem mestu za zbiranje odpadkov.

O zbirnih mestih in njihovih odpiralnih časih se lahko pozanimате pri pristojni upravni enoti. Okvarjene ali izrabljene baterije/akumulatorske baterije je v skladu z Direktivo 2006/66/ES in njenih spremembah treba reciklirati. Baterije/akumulatorske baterije in/ali izdelek oddajte na postavljenih zbirnih mestih. Embalaža, npr. vrečke iz folije, ne sodijo v otroške roke. Embalažo shranite nedosegljivo otrokom.



Okoljska škoda zaradi napačnega odstranjevanja baterij/akumulatorskih baterij! Baterij/akumulatorskih baterij ni dovoljeno odlagati med gospodinjske odpadke. Lahko vsebujejo težke kovine, zato so podvržene predelavi posebnih odpadkov. Kemični simboli težkih kovin so naslednji: Cd = kadmij, Hg = živo srebro, Pb = svinec. Izrabljene baterije/akumulatorske baterije zato oddajte na komunalnem zbirnem mestu.



Izdelek in embalažo zavrzite na okolju prijazen način.



Pri ločevanju odpadkov upoštevajte oznake embalažnih materialov. Označeni so s kraticami (a) in številkami (b) z naslednjim pomenom: 1–7: umetne mase/20–22: papir in lepenka/80–98: kompozitni materiali. Izdelek in embalažne materiale je mogoče reciklirati, zato jih zavrzite ločeno, da jih je mogoče lažje predelati. Logotip Triman velja samo za Francijo. O možnostih odstranjevanja odsluženih izdelkov lahko izveste pri svoji občinski ali mestni upravi.

Napotki za garancijo in izvajanje servisne storitve

Izdelek je bil izdelan z veliko skrbnostjo in pod stalno kontrolo. DELTA-SPORT HANDELSKONTOR GmbH zasebnim končnim kupcem od datuma nakupa (garancijskega obdobja) v skladu z naslednjimi določbami odobri triletno garancijo na to postavko. Garancija velja samo za napake v materialu in obdelavi. Garancija ne velja za dele, ki so podvrženi običajni obrabi in jih je zato treba šteti za obrabljive dele (npr. baterije), in za lomljive dele, kot so npr. stikala, akumulatorji ali deli iz stekla.

Zahtevki iz te garancije so izključeni, če je bil izdelek uporabljen nepravilno ali pretirano ali če ni bil uporabljen v okviru predvidenega namena ali predvidenega obsega uporabe ali če niso bile upoštevane specifikacije v navodilih za uporabo, razen če končni kupec lahko dokaže, da gre za napako v materialu ali izdelavi, ki ne temelji na eni od zgoraj navedenih okoliščin.

Garancijski zahtevki se lahko uveljavljajo le v garancijskem roku ob predložitvi originalnega računa. Zato originalni račun shranite. Garancijski čas se zaradi morebitnih popravil na podlagi garancije, zakonskega jamstva ali kulance ne podaljša. To velja tudi za zamenjane in popravljene dele.

Pri morebitnih reklamacijah se najprej obrnite na spodaj navedeno servisno številko za nujne primere ali stopite z nami v stik po elektronski pošti. Če obstaja garancijski primer, vam bomo izdelek po naši izbiri brezplačno popravili, zamenjali ali pa vam bomo povrnili kupnino. Druge pravice iz garancije ne obstajajo.

Ta garancija ne omejuje vaših zakonskih pravic, še posebej garancijskih zahtevkov do prodajalca.

IAN: 366882_2101

 Servis Slovenija

Tel.: 080080917

E-Mail: deltasport@lidl.si



Garancijski list

1. S tem garancijskim listom DELTA-SPORT HANDELSKONTOR GMBH jamčimo, da bo izdelek v garancijskem roku ob normalni in pravilni uporabi brezhibno deloval in se zavezujemo, da bomo ob izpolnjenih spodaj navedenih pogojih odpravili morebitne pomanjkljivosti in okvare zaradi napak v materialu ali izdelavi oziroma po svoji presoji izdelek zamenjali ali vrnili kupnino.
2. Garancija je veljavna na ozemlju Republike Slovenije.
3. Garancijski rok za proizvod je 3 leta od datuma izročitve blaga. Datum izročitve blaga je razviden iz računa.
4. Kupec je dolžan okvaro javiti pooblaščenemu servisu oziroma se informirati o nadaljnjih postopkih na zgoraj navedeni telefonski številki. Svetujemo vam, da pred tem natančno preberete navodila o sestavi in uporabi izdelka.
5. Kupec je dolžan pooblaščenemu servisu predložiti garancijski list in račun, kot potrdilo in dokazilo o nakupu ter dnevu izročitve blaga.
6. V primeru, da proizvod popravlja nepooblaščen servis ali oseba, kupec ne more uveljavljati zahtevkov iz te garancije.
7. Vzroki za okvaro oziroma nedelovanje izdelka morajo biti lastnosti stvari same in ne vzroki, ki so zunaj proizvajalčeve oziroma prodajalčeve sfere. Kupec ne more uveljavljati zahtevkov iz te garancije, če se ni držal priloženih navodil za sestavo in uporabo izdelka ali če je izdelek kakorkoli spremenjen ali nepravilno vzdrževan.
8. Jamčimo servis in rezervne dele še 3 leta po preteku garancijskega roka.
9. Obrabni deli oz. potrošni material so izvzeti iz garancije.
10. Vsi potrebni podatki za uveljavljanje garancije se nahajajo na dveh ločenih dokumentih (garancijski list, račun).
11. Ta garancija proizvajalca ne izključuje pravic potrošnika, ki izhajajo iz odgovornosti prodajalca za napake na blagu.

Prodajalec: Lidl Slovenija d.o.o. k.d.,
Pod lipami 1, SI-1218 Komenda



Srdečně blahopřejeme!

Svým nákupem jste se rozhodli pro kvalitní výrobek. Před prvním použitím se prosím seznámte s tímto výrobkem.

Pozorně si přečtete následující návod k použití.

Používejte tento výrobek pouze tak, jak je popsáno, a pro uvedené účely. Uchovejte si tento návod k použití pro budoucí použití. Pokud výrobek předáte třetí osobě, předejte jí i veškerou dokumentaci.

Obsah balení

38 x součástek

3 x baterie (1,5 V  LR754)

1 x návod k sestavení

1 x návod k použití

Technické údaje

Zdroj energie (baterie):

1,5 V  LR754

 Symbol pro stejnosměrné napětí

 Datum výroby (měsíc/rok):
07/2021

 Společnost Delta-Sport Handelskontor GmbH tímto prohlašuje, že tento výrobek je v souladu s následujícími základními požadavky a ostatními příslušnými ustanoveními:

2009/48/ES - Směrnice o bezpečnosti hraček

2014/30/EU - Směrnice o EMK

2011/65/EU - Směrnice RoHS

Použití dle určení

Tento výrobek je hračka pro děti od 3 let, je určen jen pro soukromé použití.

Bezpečnostní pokyny

- Upozornění. Nevhodné pro děti mladší 36 měsíců. Nebezpečí udušení. Malé části.
- Děti si mohou hrát s výrobkem pouze pod dohledem dospělé osoby.
- Upozornění. Veškeré balící a upevňovací materiály nejsou součástí výrobku a musí být z bezpečnostních důvodů odstraněny předtím, než si dítě s výrobkem začne hrát.

- Výrobek před každým použitím zkontrolujte, zda není poškozený nebo opotřebený. Tento výrobek se smí používat pouze v bezvadném stavu!
- Používejte pouze typ baterie: LR754.

Výstražná upozornění pro baterie!

- Odstraňte baterie, pokud jsou vybité nebo pokud výrobek nebyl déle používán.
- Nepoužívejte různé typy baterií nebo značek, nové a použité baterie dohromady a baterie s různou kapacitou, protože ty pak mohou vytéct a způsobit škody.
- Při vložení dbejte na polaritu (+/-).
- Provádějte výměnu všech baterií společně a likvidujte staré baterie podle předpisu.
- Výstraha! Baterie se nesmějí dobíjet nebo reaktivovat pomocí jiných prostředků, nesmějí se rozebírat, házet do ohně nebo zkratovat.
- Uchovávejte baterie vždy mimo dosah dětí.
- Nepoužívejte dobíjecí baterie!
- Čištění a užívatelskou údržbu nesmějí provádět děti bez dozoru.
- Vyčistěte, pokud je to potřeba, před vložením kontakty baterie a přístroje.
- Baterie nevystavujte extrémním podmínkám (např. vlivu topných těles nebo přímému slunečnímu záření). Jinak hrozí riziko vytečení baterií.
- Upozornění. Použité baterie ihned zlikvidujte. Nové i použité baterie udržujte mimo dosah dětí. Při podezření na spolknutí baterie, nebo její zavedení do některé části těla, ihned kontaktujte lékaře.
- Upozornění. Výrobek obsahuje knoflíkovou baterii. Knoflíková baterie může při spolknutí způsobit závažné vnitřní chemické popáleniny.

Nebezpečí!

- Zacházejte s poškozenou nebo vyteklou baterií velmi opatrně a zlikvidujte ji podle předpisů. Použijte přitom rukavice.
- Přijedete-li do styku s kyselinou baterie, omyjte postižené místo vodou a mýdlem. Pokud se vám kyselina z baterie dostane do očí, vypláchněte je vodou a vyhledejte neprodleně lékařské ošetření!

- Připojovací svorky nesmějí být zkratovány.

Sestavení

Postup pro sestavení výrobku najdete v příloženém návodu k sestavení.

Vložení baterií (obr. A)

UPOZORNĚNÍ! Dodržujte následující pokyny, abyste předešli mechanickým a elektrickým poškozením výrobku.

Nebezpečí!

K výrobku jsou přiloženy tři baterie, které před prvním použitím můžete vyjmout z obalu a vložit do výrobku.

Pokud tyto baterie nefungují, můžete je vyměnit.

1. Pomocí vhodného šroubováku otevřete kryt prostoru pro baterie (1a) – šroubovák není součástí obsahu balení.

2. Vložte baterie (2) do prostoru pro baterie (1b).

Upozornění: Dbejte na správné vložení baterií vzhledem k pólům baterií plus/minus. Baterie musejí být kompletně zasazeny do držáku baterií.

3. Kryt prostoru pro baterie zase zavřete.

Výměna baterií

Pokud baterie přestanou fungovat, vyměňte je, jak je popsáno v části „Vložení baterií“. Nejdříve vyjměte prázdné baterie z prostoru pro baterie.

Zapínání a vypínání světla a zvuku (obr. B)

Světlo (1d) a zvuk zapnete stisknutím tlačítka (1c) na spodní straně. Opětovným stisknutím tlačítka světlo i zvuk vypnete.

Uskladnění, čištění

Pokud výrobek nepoužíváte, skladujte jej vždy suchý, čistý, bez baterií a při pokojové teplotě. Utírejte pouze suchým hadříkem.

DŮLEŽITÉ! K čištění nikdy nepoužívejte agresivní čisticí prostředky.

Pokyny k likvidaci



V zájmu ochrany životního prostředí nevyhazujte svůj výrobek do odpadu v případě, že dosloužil, ale odнесите jej na profesionální místo k likvidaci.

O sběrných místech a jejich otevírací době se můžete informovat u příslušné místní správy. Vadné nebo použité baterie/akumulátory musejí být recyklovány v souladu se směrnicí 2006/66/ES a jejími změnami. Odevzdejte baterie/akumulátory a/nebo výrobek prostřednictvím nabízených sběrných zařízení. Balicí materiály jako např. fóliové pytle nepatří do rukou dětí. Uchovávejte balicí materiál mimo dosah dětí.



Poškození životního prostředí v důsledku nesprávné likvidace baterií/akumulátorů! Baterie/akumulátory nesmějí být likvidovány spolu s komunálním odpadem. Mohou obsahovat toxické těžké kovy a podléhají zpracování nebezpečného odpadu. Chemické symboly těžkých kovů jsou následující: Cd = kadmium, Hg = rtuť, Pb = olovo. Použité baterie/akumulátory proto likvidujte v místním sběrném místě.



Výrobek a obal zlikvidujte ekologicky.



Při třídění odpadu dodržujte označení balicích materiálů, které jsou označeny zkratkami (a) a čísly (b) s následujícím významem: 1–7: plasty/20–22: papír a karton/80–98: smíšený odpad.

Výrobek a balicí materiály jsou recyklovatelné, likvidujte je odděleně pro lepší zpracování odpadu. Logo Triman platí pouze pro Francii. Možnosti likvidace výrobku, který dosloužil, jsou k dispozici u místní nebo městské správy.

Pokyny k záruce a průběhu služby

Výrobek byl vyroben s velkou péčí a za stálé kontroly. DELTA-SPORT HANDELSKONTOR GmbH poskytuje koncovým privátním zákazníkům na tento výrobek tři roky záruky od data nákupu (záruční lhůta) podle následující ustanovení.

Záruka se týká pouze vad materiálu a závad ve zpracování. Záruka se nevztahuje na díly, které podléhají normálnímu opotřebením, a proto je nutné na ně pohlížet jako na rychle opotřebitelné díly (např. baterie), a na křehké díly, např. vypínače, akumulátory nebo díly vyrobené ze skla.

Nároky z této záruky jsou vyloučeny, pokud výrobek byl používán neodborně nebo nedovoleným způsobem nebo nikoli v rámci stanoveného účelu určení nebo předpokládaného rozsahu používání nebo nebyla dodržena zadání v návodu k obsluze, ledaže by koncový zákazník prokázal, že existuje vada materiálu nebo došlo k chybě ve zpracování, které nevyplývají z některé výše uvedených okolností.

Nároky ze záruky lze uplatnit pouze v rámci záruční lhůty po předložení originálního pokladního dokladu. Proto si prosím uschovejte originál pokladního dokladu. Doba záruky se neprodlužuje případnými opravami na základě záruky, zákonné záruky nebo kulance. Totéž platí také pro vyměněné a opravené díly.

Při reklamacích se prosím obraťte na níže uvedenou horkou linku servisu nebo se s námi spojte e-mailem. Pokud se vyskytne případ reklamace, výrobek Vám – dle naší volby – bezplatně opravíme, vyměníme nebo Vám vrátíme kupní cenu. Další práva ze záruky nevznikají.

Vaše zákonná práva, zejména nároky na zajištění záruky vůči konkrétnímu prodejci, nejsou touto zárukou omezena.

IAN: 366882_2101



Servis Česko

Tel.: 800143873

E-Mail: deltasport@lidl.cz

Blahoželáme!

Svojím nákupom ste sa rozhodli pre kvalitný výrobok. Pred prvým použitím sa s výrobkom dôkladne oboznámte.

Pozorne si prečítajte tento návod na používanie.

Výrobok používajte len uvedeným spôsobom a na uvedený účel. Tento návod na používanie si dobre uschovajte. Pri odovzdávaní výrobku tretej osobe odovzdajte s výrobkom aj všetky podklady.

Rozsah dodávky

38 x jednotlivý diel
3 x batéria (1,5 V  LR754)
1 x montážny návod
1 x návod na používanie

Technické údaje

Napájanie batériou:
1,5 V  LR754

 Symbol pre jednosmerné napätie

 Dátum výroby (mesiac/rok):
07/2021

 Spoločnosť Delta-Sport Handelskontor GmbH týmto vyhlasuje, že tento výrobok je v súlade s nasledujúcimi základnými požiadavkami a ostatnými príslušnými ustanoveniami:
2009/48/ES - Smernica o bezpečnosti hračiek
2014/30/EU - Smernica o elektromagnetickej kompatibilitate
2011/65/EÚ - Smernica RoHS

Určené použitie

Tento výrobok je hračka pre deti od 3 rokov určená na súkromné použitie.

Bezpečnostné pokyny

- Upozornenie. Nevhodné pre deti vo veku do 36 mesiacov. Nebezpečenstvo dusenia. Malé časti.
- Deti sa s výrobkom môžu hrať len pod dohľadom dospelšej osoby.

- Upozornenie. Všetky obalové a upevňovacie materiály nie sú súčasťou hračky a treba ich z bezpečnostných dôvodov odstrániť vždy predtým, než sa začnú deti s výrobkom hrať.
- Pred každým použitím skontrolujte, či výrobok nie je poškodený alebo opotrebovaný. Výrobok sa môže používať len v bezchybnom stave!
- Používajte iba typ batérie: LR754.

Informácia o nebezpečenstve batérií!

- Batérie vyberte, ak sú vybité alebo ak sa výrobok dlhší čas nepoužíva.
- Nepoužívajte rôzne typy alebo značky batérií, nemiešajte spolu nové a použité batérie alebo batérie s rôznou kapacitou, pretože môžu vytečť a poškodiť výrobok.
- Pri vkladani batérií dbajte na správnu polaritu (+/-).
- Všetky batérie vymeňte naraz a použité batérie zlikvidujte v súlade s predpismi.
- Varovanie! Batérie sa nesmú dobíjať alebo iným spôsobom znovu aktivovať, nesmú sa tiež rozoberať, vhadzovať do ohňa alebo skratovať.
- Batérie uchovávajúce vždy mimo dosahu detí.
- Nepoužívajte nabíjateľné batérie!
- Čistenie a údržbu používateľa nesmú vykonávať deti bez dozoru.
- Ak je to potrebné, pred vložením batérií vyčistite kontakty batérie a zariadenia.
- Nevystavujte batérie extrémnym podmienkam (napr. vykurovacím telesám alebo priamemu slnečnému žiareniu). V opačnom prípade hrozí zvýšené nebezpečenstvo vytečenia.
- Upozornenie. Vybité batérie treba ihneď zlikvidovať. Nové aj vybité batérie udržiavajte mimo dosahu detí. Ak máte podozrenie, že batéria bola prehltutá alebo sa dostala do častí tela, ihneď sa obráťte na lekára.
- Upozornenie. Tento výrobok obsahuje gombíkovú batériu. Gombíková batéria môže po prehltnutí spôsobiť závažné vnútorné chemické popáleniny.

Nebezpečenstvo!

- S poškodenou alebo vytečenou batériou zaobchádzajte s maximálnou opatrnosťou a ihneď ju zlikvidujte v súlade s predpismi. Používajte pritom rukavice.
- Ak ste prišli do kontaktu s kyselinou batérie, umyte zasiahnuté miesto vodou a mydlom. Ak sa vám kyselina batérie dostane do oka, vypláchnite ho vodou a ihneď vyhľadajte lekárske ošetrenie!
- Pripájacie svorky sa nesmú nikdy skratovať.

Montáž

Jednotlivé kroky montáže výrobku nájdete v priloženom montážnom návode.

Vloženie batérií (obr. A)

UPOZORNENIE! Dodržiavajte nasledujúce pokyny, aby ste zabránili mechanickému alebo elektrickému poškodeniu výrobku.

Nebezpečenstvo!

Spolu s výrobkom sú pribalené tri batérie, ktoré treba pred prvým použitím vybrať z obalu a vložiť do výrobku.

V prípade, že batérie nefungujú, môžete ich vymeniť.

1. Otvorte kryt priehradky na batérie (1a) pomocou vhodného skrutkovača (nie je v rozsahu dodávky).
2. Vložte batérie (2) do priehradky na batérie (1b).

Upozornenie: Dávajte pozor na plusový/ mínusový pól batérií a na správne vloženie. Batérie sa musia nachádzať kompletne v držiaku batérií.

3. Kryt priehradky na batérie opäť zatvorte.

Výmena batérií

Ak už batérie nefungujú, vymeňte ich podľa popisu v odseku „Vloženie batérií“. Predtým vyberte vybité batérie z priehradky na batérie.

Zapnutie avypnutie svetla a zvuku (obr. B)

Aby sa svetlo (1d) a zvuk zapli, stlačte tlačidlo (1c) na spodnej strane. Opäť stlačte toto tlačidlo, aby sa svetlo aj zvuk vypli.

Skladovanie, čistenie

Pri nepoužívaní skladujte výrobok vždy suchý, čistý, bez batérií a pri izbovej teplote. Čistite iba suchou čistiacou handričkou.

DÔLEŽITÉ! Výrobok nikdy nečistite ostrými čistiacimi prostriedkami.

Pokyny k likvidácii



V záujme ochrany životného prostredia nevyhadzujte svoj výrobok do domáceho odpadu, ak doslúžil, ale odneste ho na špecializovanú likvidáciu. O zberných miestach a ich otváracích hodinách sa môžete informovať na vašej príslušnej miestnej správe.

Chybné alebo použité batérie/akumulátory sa musia recyklovať v súlade so smernicou 2006/66/ES a jej zmenami. Vráťte batérie/akumulátory a / alebo výrobok prostredníctvom ponúkaných zberných zariadení. Obalové materiály, ako napr. plastové vrecká, nepatria do rúk deťom. Uchovávajte obalový materiál mimo dosahu deťmi.



Škody na životnom prostredí nesprávnou likvidáciou batérií/akumulátorov!

Batérie/akumulátory sa nesmú likvidovať spolu s domovým odpadom. Môžu obsahovať toxické ťažké kovy a podliehajú spracovaniu špeciálneho odpadu. Chemické symboly ťažkých kovov sú nasledovné: Cd = kadmium, Hg = ortuť, Pb = olovo. Použitie batérie/akumulátory preto odovzdajte v komunálnom zbernom mieste.



Výrobok a obal zlikvidujte ekologickým spôsobom.



Pri triedení odpadu dodržiavajte označenie obalových materiálov, ktoré sú označené skratkami (a) a číslami (b)

s nasledujúcim významom: 1 – 7:

plasty/20 – 22: papier a lepenka/80 – 98:
kompozitné látky.

Výrobok a obalové materiály sú recyklovateľné, likvidujte tieto oddelene pre lepšie spracovanie odpadu. Logo Triman je len pre Francúzsko. Možnosti likvidácie doslúženého výrobku sa dozviete na vašej správe obci alebo mesta.

Pokyny k záruke a priebehu servisu

Výrobok bol vyrobený veľmi starostlivo a pod stálou kontrolou. Na tento výrobok poskytuje DELTA-SPORT HANDELSKONTOR GmbH súkromným koncovým užívateľom trojročnú záruku odo dňa kúpy (záručná lehota) po splnení nasledovných podmienok. Záruka platí len na chyby materiálu a spracovania. Záruka sa netýka dielov, ktoré podliehajú bežnému opotrebeniu a preto ich možno považovať za opotrebitelné diely (napr. batérie), ako aj krehkých dielov, napr. vypínače, akumulátory alebo diely, ktoré sú vyrobené zo skla.

Nároky z tejto záruky zanikajú, keď sa výrobok používal neodborne alebo nesprávne, mimo určenia na používanie alebo určeného rozsahu používania alebo neboli dodržané pokyny návodu na obsluhu, s výnimkou, že koncový užívateľ preukáže, že ide o chybu materiálu alebo spracovania, ktorá nebola spôsobená niektorou z hore uvedených okolností.

Záruku je možné uplatniť len počas záručnej lehoty po predložení originálu pokladničného dokladu. Originál pokladničného dokladu preto prosím uschovajte. Záručná doba sa kvôli prípadným záručným opravám, zákonnej záruke alebo ako obchodné gesto nepredlžuje. Platí to aj pre vymenené a opravené diely.

Pri reklamáciách sa prosím najskôr obráťte na dole uvedenú Service-Hotline alebo sa s nami spojte prostredníctvom e-mailu. Ak sa jedná o záručný prípad, výrobok – podľa našej voľby – bezplatne opravíme, vymeníme alebo vrátime kúpnu cenu. Ďalšie práva zo záruky nevyplyvajú.

Vaše zákonné práva, hlavne nároky na záručné plnenie voči príslušnému predajcovi, nie sú touto zárukou obmedzené.

IAN: 366882_2101

(SK) Servis Slovensko

Tel.: 0850 232001

E-Mail: deltasport@lidl.sk

Herzlichen Glückwunsch!

Mit Ihrem Kauf haben Sie sich für einen hochwertigen Artikel entschieden. Machen Sie sich vor der ersten Verwendung mit dem Artikel vertraut.



Lesen Sie hierzu aufmerksam die nachfolgende Gebrauchsanweisung.

Benutzen Sie den Artikel nur wie beschrieben und für die angegebenen Einsatzbereiche. Bewahren Sie diese Gebrauchsanweisung gut auf. Händigen Sie alle Unterlagen bei Weitergabe des Artikels an Dritte ebenfalls mit aus.

Lieferumfang

38 x Einzelteil
3 x Batterie (1,5V \equiv LR754)
1 x Aufbauanleitung
1 x Gebrauchsanweisung

Technische Daten

Energieversorgung Batterie:
1,5V \equiv LR754

\equiv Symbol für Gleichspannung



Herstellungsdatum (Monat/Jahr):
07/2021



Hiermit erklärt Delta-Sport Handelskontor GmbH, dass dieser Artikel mit den folgenden grundlegenden

Anforderungen und den übrigen einschlägigen Bestimmungen übereinstimmt:

2009/48/EU – Spielzeug-Richtlinie
2014/30/EU – EMV-Richtlinie
2011/65/EU – RoHS-Richtlinie

Bestimmungsgemäße Verwendung

Dieser Artikel ist ein Spielzeug für Kinder ab 3 Jahren für den privaten Gebrauch.



Sicherheitshinweise

- Achtung. Nicht für Kinder unter 36 Monaten geeignet. Erstickungsgefahr. Kleine Teile.
- Kinder dürfen nur unter Aufsicht von Erwachsenen mit dem Artikel spielen.

- Achtung. Alle Verpackungs- und Befestigungsmaterialien sind nicht Bestandteil des Spielzeugs und müssen aus Sicherheitsgründen stets entfernt werden, bevor der Artikel Kindern zum Spielen übergeben wird.
- Prüfen Sie den Artikel vor jedem Gebrauch auf Beschädigungen oder Abnutzungen. Der Artikel darf nur in einwandfreiem Zustand verwendet werden!
- Verwenden Sie nur den Batterietyp: LR754.



Warnhinweise Batterien!

- Entfernen Sie die Batterien, wenn diese verbraucht sind oder der Artikel längere Zeit nicht verwendet wird.
- Benutzen Sie keine verschiedenen Batterie-Typen, -Marken, keine neuen und gebrauchten Batterien miteinander oder solche mit unterschiedlicher Kapazität, da diese auslaufen und somit Schäden verursachen können.
- Beachten Sie die Polarität (+/-) beim Einlegen.
- Tauschen Sie alle Batterien gleichzeitig aus und entsorgen Sie die alten Batterien vorschriftsmäßig.
- Warnung! Batterien dürfen nicht geladen oder mit anderen Mitteln reaktiviert, nicht auseinandergenommen, nicht ins Feuer geworfen oder kurzgeschlossen werden.
- Bewahren Sie Batterien immer außerhalb der Reichweite von Kindern auf.
- Verwenden Sie keine wiederaufladbaren Batterien!
- Reinigung und Benutzer-Wartung dürfen nicht von Kindern ohne Beaufsichtigung durchgeführt werden.
- Reinigen Sie bei Bedarf und vor dem Einlegen die Batterie- und Gerätekontakte.
- Setzen Sie die Batterien keinen extremen Bedingungen aus (z. B. Heizkörper oder direkte Sonneneinstrahlung). Es besteht ansonsten erhöhte Auslaufgefahr.
- Achtung. Gebrauchte Batterien sind umgehend zu entsorgen. Neue und gebrauchte Batterien von Kindern fernhalten. Beim Verdacht, dass Batterien verschluckt, oder in ein Körperteil eingeführt wurden, ziehen Sie sofort einen Arzt zu Rate.

- Achtung. Dieser Artikel enthält eine Knopfzellenbatterie. Eine Knopfzellenbatterie kann bei Verschlucken schwerwiegende innere chemische Verbrennungen verursachen.

Gefahr!

- Gehen Sie mit einer beschädigten oder auslaufenden Batterie äußerst vorsichtig um und entsorgen Sie diese umgehend vorschriftsmäßig. Tragen Sie dabei Handschuhe.
- Wenn Sie mit Batteriesäure in Berührung kommen, waschen Sie die betreffende Stelle mit Wasser und Seife. Gelangt Batteriesäure in Ihr Auge, spülen Sie es mit Wasser aus und begeben Sie sich umgehend in ärztliche Behandlung!
- Die Anschlussklemmen dürfen nicht kurzgeschlossen werden.

Aufbau

Die einzelnen Aufbauschritte des Artikels entnehmen Sie der beiliegenden Aufbauanleitung.

Batterien einlegen (Abb. A)

ACHTUNG! Beachten Sie folgende Anweisungen, um mechanische und elektrische Beschädigungen des Artikels zu vermeiden.

Gefahr!

Drei Batterien liegen dem Artikel bei, die Sie vor der ersten Nutzung aus der Verpackung nehmen und in den Artikel einlegen können.

Sollten die Batterien nicht mehr funktionieren, können Sie diese austauschen.

1. Öffnen Sie den Batteriefachdeckel (1a) mit einem geeigneten Schraubendreher (nicht im Lieferumfang enthalten).
2. Legen Sie die Batterien (2) in das Batteriefach (1b).

Hinweis: Achten Sie auf die Plus-/Minuspole der Batterien und auf das korrekte Einsetzen. Die Batterien müssen sich komplett in der Batteriehalterung befinden.

3. Schließen Sie den Batteriefachdeckel wieder.

Batterien austauschen

Sollten die Batterien nicht mehr funktionieren, wechseln Sie diese, wie im Abschnitt „Batterien einlegen“ beschrieben, aus. Entnehmen Sie vorher die leeren Batterien aus dem Batteriefach.

Licht und Sound ein- und ausschalten (Abb. B)

Drücken Sie die Taste (1c) auf der Unterseite, um das Licht (1d) und den Sound einzuschalten. Drücken Sie die Taste erneut, um beides auszuschalten.

Lagerung, Reinigung

Lagern Sie den Artikel bei Nichtbenutzung immer trocken, sauber, ohne Batterien und bei Raumtemperatur. Nur mit einem trockenen Reinigungstuch sauber wischen.

WICHTIG! Nie mit scharfen Reinigungsmitteln reinigen.

Hinweise zur Entsorgung



Werfen Sie Ihren Artikel, wenn er ausgedient hat, im Interesse des Umweltschutzes nicht in den Hausmüll, sondern führen Sie ihn einer fachgerechten Entsorgung zu. Über Sammelstellen und deren Öffnungszeiten können Sie sich bei Ihrer zuständigen Verwaltung informieren.

Defekte oder verbrauchte Batterien/Akkus müssen gemäß Richtlinie 2006/66/EG und deren Änderungen recycelt werden. Geben Sie Batterien/Akkus und/oder den Artikel über die angebotenen Sammeleinrichtungen zurück. Verpackungsmaterialien, wie z. B. Folienbeutel, gehören nicht in Kinderhände. Bewahren Sie das Verpackungsmaterial für Kinder unerreichbar auf.



Umweltschäden durch falsche Entsorgung der Batterien/Akkus! Batterien/Akkus dürfen nicht über den Hausmüll entsorgt werden. Sie können giftige Schwermetalle enthalten und unterliegen der Sondermüllbehandlung.

Die chemischen Symbole der Schwermetalle sind wie folgt: Cd = Cadmium, Hg = Quecksilber, Pb = Blei. Geben Sie deshalb verbrauchte Batterien/Akkus bei einer kommunalen Sammelstelle ab.



Entsorgen Sie den Artikel und die Verpackung umweltschonend.



Beachten Sie die Kennzeichnung der Verpackungsmaterialien bei der Abfalltrennung, diese sind gekennzeichnet mit Abkürzungen (a) und Nummern (b) mit folgender Bedeutung: 1-7: Kunststoffe/20-22: Papier und Pappe/80-98: Verbundstoffe. Der Artikel und die Verpackungsmaterialien sind recycelbar, entsorgen Sie diese getrennt für eine bessere Abfallbehandlung. Das Triman-Logo gilt nur für Frankreich. Möglichkeiten zur Entsorgung des ausgedienten Artikels erfahren Sie bei Ihrer Gemeinde- oder Stadtverwaltung.

Hinweise zur Garantie und Serviceabwicklung

Der Artikel wurde mit großer Sorgfalt und unter ständiger Kontrolle produziert. DELTA-SPORT HANDELSKONTOR GmbH räumt privaten Endkunden auf diesen Artikel drei Jahre Garantie ab Kaufdatum (Garantiefrist) nach Maßgabe der folgenden Bestimmungen ein. Die Garantie gilt nur für Material- und Verarbeitungsfehler. Die Garantie erstreckt sich nicht auf Teile, die der normalen Abnutzung unterliegen und deshalb als Verschleißteile anzusehen sind (z. B. Batterien) sowie nicht auf zerbrechliche Teile, z. B. Schalter, Akkus oder Teile, die aus Glas gefertigt sind.

Ansprüche aus dieser Garantie sind ausgeschlossen, wenn der Artikel unsachgemäß oder missbräuchlich oder nicht im Rahmen der vorgesehenen Bestimmung oder des vorgesehenen Nutzungsumfangs verwendet wurde oder Vorgaben in der Anleitung/Anweisung nicht beachtet wurden, es sei denn, der Endkunde weist nach, dass ein Material- oder Verarbeitungsfehler vorliegt, der nicht auf einem der vorgenannten Umstände beruht.

Ansprüche aus der Garantie können nur innerhalb der Garantiefrist unter Vorlage des Originalkassenbelegs geltend gemacht werden. Bitte bewahren Sie deshalb den Originalkassenbeleg auf. Die Garantiefrist wird durch etwaige Reparaturen aufgrund der Garantie, gesetzlicher Gewährleistung oder Kulanz nicht verlängert. Dies gilt auch für ersetzte und reparierte Teile. Bitte wenden Sie sich bei Beanstandungen zunächst an die untenstehende Service-Hotline oder setzen Sie sich per E-Mail mit uns in Verbindung. Liegt ein Garantiefall vor, wird der Artikel von uns – nach unserer Wahl – für Sie kostenlos repariert, ersetzt oder der Kaufpreis erstattet. Weitere Rechte aus der Garantie bestehen nicht. Ihre gesetzlichen Rechte, insbesondere Gewährleistungsansprüche gegenüber dem jeweiligen Verkäufer, werden durch diese Garantie nicht eingeschränkt.

IAN: 366882_2101

- Ⓓ Service Deutschland
Tel.: 0800-5435111
E-Mail: deltasport@lidl.de
- Ⓐ Service Österreich
Tel.: 0820 201 222 (0,15 EUR/Min.)
E-Mail: deltasport@lidl.at
- Ⓒ Service Schweiz
Tel.: 0842 665566 (0,08 CHF/Min.,
Mobilfunk max. 0,40 CHF/Min.)
E-Mail: deltasport@lidl.ch

DELTA-SPORT HANDELSKONTOR GMBH

Wragekamp 6 • DE-22397 Hamburg

GERMANY



07/2021

Delta-Sport-Nr.: PG-9372

07.29.2021 / PM 3:06

IAN 366882_2101

4 



IAN 366882_2101

1



1x



4x



4x

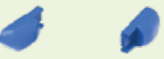

1x

1x

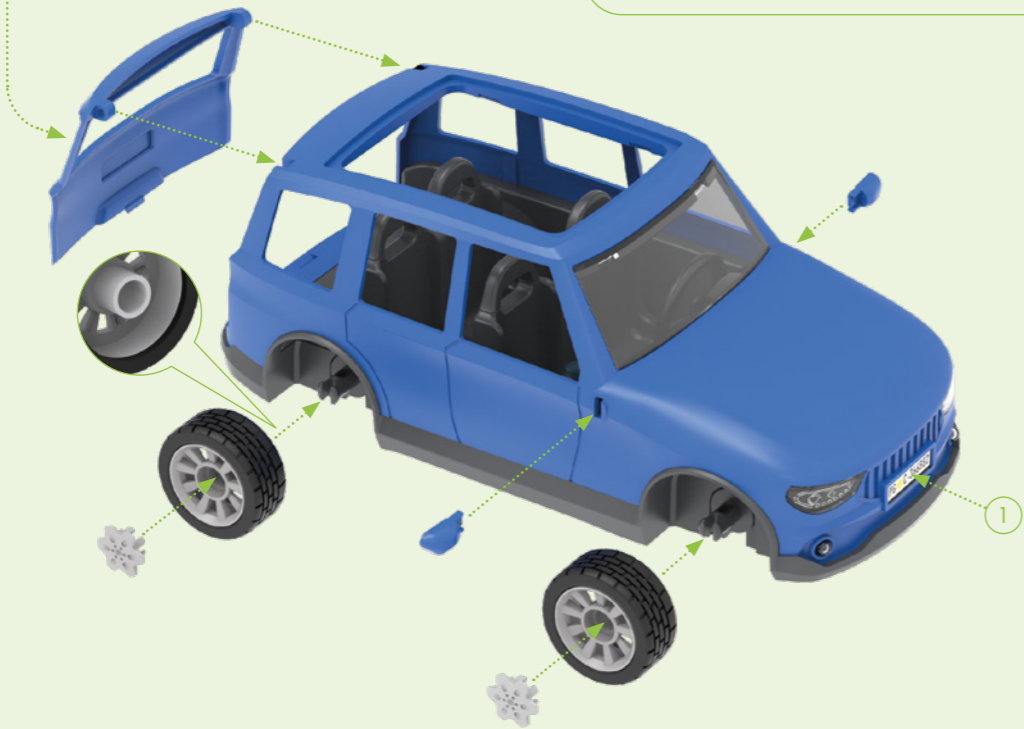

1
PG C-366882
PG C-366882



2

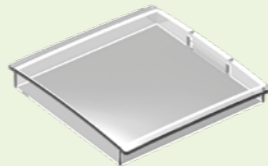

1x

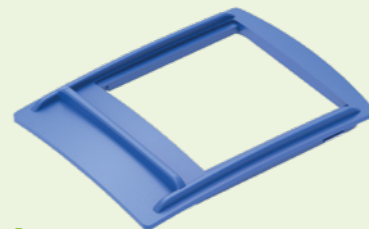

1x

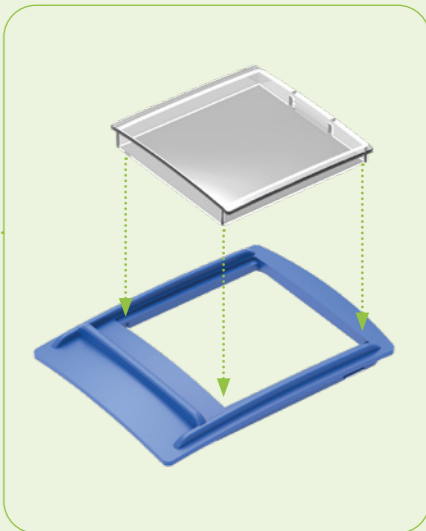
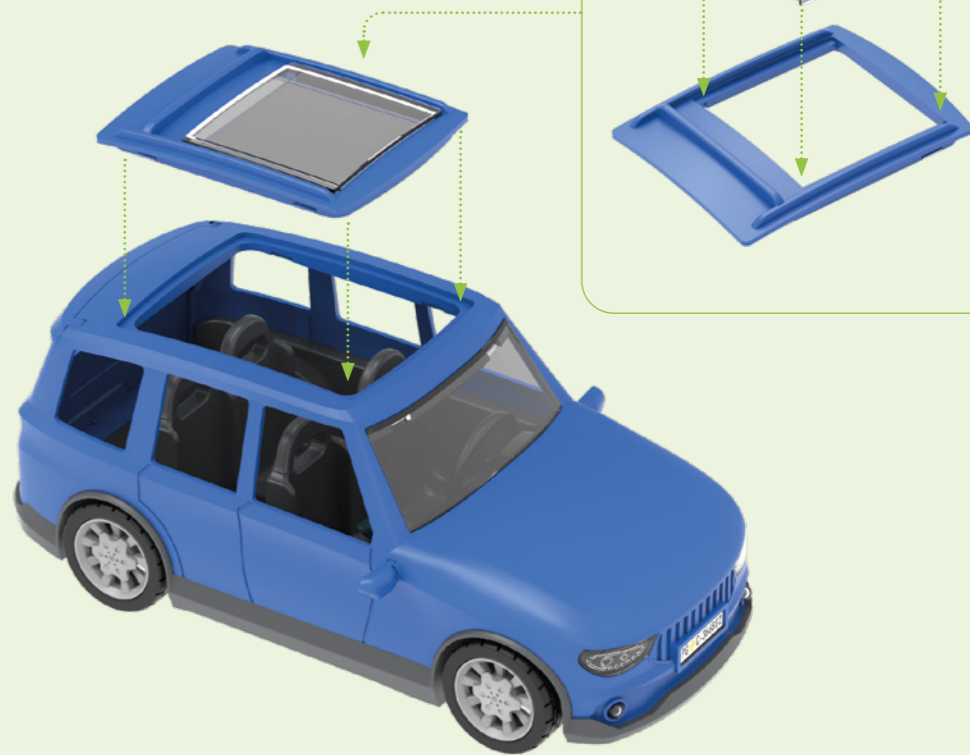



3



1x



1x



1x



1x



1x

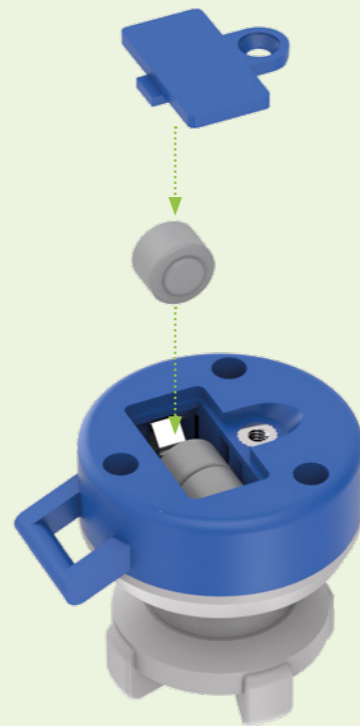
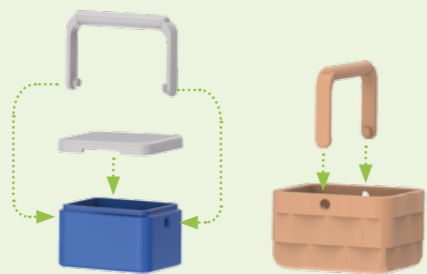
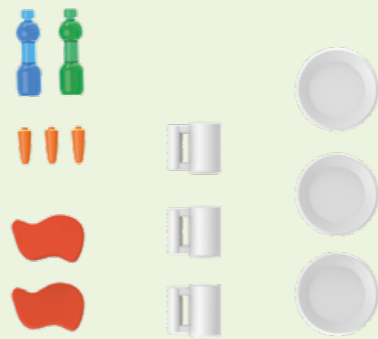

DELTA-SPORT HANDELSKONTOR GMBH
Wragekamp 6 • DE-22397 Hamburg
GERMANY



Delta-Sport-Nr.: PG-9372

IAN 366882_2101